



ROYAL[®]
CLIMA

RIVIERA

**ОСУШИТЕЛЬ ВОЗДУХА
ПРОМЫШЛЕННЫЙ**

DAR 060
DAR 100
DAR 144
DAR 204

РУКОВОДСТВО ПО ЭКСПЛУАТАЦИИ

Перед началом работы внимательно прочитайте
и сохраните данное руководство



СОДЕРЖАНИЕ

ИСПОЛЬЗУЕМЫЕ ОБОЗНАЧЕНИЯ.....	2
ПРАВИЛА БЕЗОПАСНОСТИ.....	2
НАЗНАЧЕНИЕ	4
УСТРОЙСТВО ПРИБОРА.....	5
ТЕХНИЧЕСКИЕ ХАРАКТЕРИСТИКИ.....	6
УСТАНОВКА	8
УПРАВЛЕНИЕ ПРИБОРОМ.....	11
ПОИСК И УСТРАНЕНИЕ НЕИСПРАВНОСТЕЙ	13
УХОД И ОБСЛУЖИВАНИЕ.....	14
ТРАНСПОРТИРОВКА И ХРАНЕНИЕ.....	15
КОМПЛЕКТАЦИЯ.....	15
СРОК ЭКСПЛУАТАЦИИ	15
ДАТА ИЗГОТОВЛЕНИЯ.....	15
ПРАВИЛА УТИЛИЗАЦИИ	15
СЕРТИФИКАЦИЯ ПРОДУКЦИИ	15
ЭЛЕКТРИЧЕСКИЕ СХЕМЫ.....	16
ГАРАНТИЙНЫЕ ОБЯЗАТЕЛЬСТВА	19

Перед началом эксплуатации прибора внимательно изучите руководство по эксплуатации.

ИСПОЛЬЗУЕМЫЕ ОБОЗНАЧЕНИЯ



ОСТОРОЖНО

Требования, несоблюдение которых может привести к серьезной травме или летальному исходу.



ВНИМАНИЕ!

Требования, несоблюдение которых может привести к тяжелой травме или серьезному повреждению оборудования.

Примечание

1. Производитель оставляет за собой право без предварительного уведомления покупателя вносить изменения в конструкцию, комплектацию или технологию изготовления изделия с целью улучшения его свойств.
2. В тексте и цифровых обозначениях инструкции могут быть допущены опечатки.
3. Если после прочтения инструкции у вас останутся вопросы по эксплуатации прибора, обратитесь к продавцу или в специализированный сервисный центр для получения разъяснений.
4. На изделии присутствует этикетка, на которой указаны технические характеристики.

ПРАВИЛА БЕЗОПАСНОСТИ



ВНИМАНИЕ!



ОСТОРОЖНО!

Агрегат спроектирован и сконструирован исключительно для использования по назначению, описанному в разделе «Назначение».

Все остальные виды применения запрещаются, поскольку могут создавать потенциальный риск для здоровья операторов и пользователей.

Несмотря на то, что устройство было разработано таким образом, чтобы свести к минимуму риск, связанный с безопасностью людей, которые будут взаимодействовать с ним, технически невозможно полностью устранить причины риска. Поэтому необходимо сослаться на требования далее:

Доступ к устройству

Доступ к устройству после его установки должен быть доступен только авторизованным операторам и техническим специалистам. Владелец оборудования является юридический представитель компании, юридическое лицо, владеющее имуществом в котором установлена машина.

Фактор риска	Возможные травмы	Причина травмирования	Меры предосторожности
Теплообменники	Небольшие резаные раны	Контакт	Избегайте контакта, используйте защитные перчатки
Вентиляторы и защитные решетки	Рубленые раны, повреждение глаз, переломы	Вставка острых предметов через решетку во время работы вентиляторов	Никогда не вставляйте предметы через защитные решетки
Компрессоры и патрубки	Ожоги	Контакт	Избегайте контакта, используйте защитные перчатки
Электрические кабели и металлические детали	Поражения электрическим током, сильные ожоги	Дефект изоляции кабеля питания, металлические детали под напряжением	Изоляция силовых кабелей, проверка заземления всех металлических деталей
Корпус агрегата	Отравление, сильные ожоги	Возгорания из-за короткого замыкания или перегрева внешнего питающего кабеля	Подбор сечения кабелей и системы защиты сети в соответствии с правилами
Предохранительный клапан низкого давления	Отравление, сильные ожоги	Высокое давление испарения, вызывающее выброс фреона при техническом обслуживании	Внимательно проверьте давление испарения во время операций технического обслуживания
Предохранительный клапан высокого давления	Отравление, сильные ожоги, потеря слуха	Активация предохранительного клапана высокого давления с разомкнутым контуром хладагента	Если возможно, не открывайте клапан контура хладагента; тщательно проверьте давление конденсации; используйте все требуемые средства индивидуальной защиты
Весь агрегат	1. Внешние возгорания	1. Огонь из-за стихийных бедствий или возгорания элементов, находящихся поблизости	1. Обеспечить необходимое противопожарное оборудование
	2. Взрывы, травмы, ожоги, отравления	2. Поломки, сбои в результате стихийных бедствий или землетрясения	2. Планируйте необходимые меры предосторожности в части электрики и механики

НАЗНАЧЕНИЕ

Агрегат является промышленным конденсационным осушителем воздуха для бассейнов. Это техническое устройство было спроектировано для осушения воздуха в помещениях совместно с иной климатической системой, либо самостоятельно. Любое другое использование, которое не было отдельно разрешено производителем, рассматривается как неправильное и неразрешенное.

Все модели, представленные в данном руководстве, предназначены для поддержания относительной влажности воздуха в помещении на уровне от 25 % до 80 %, при температуре воздуха от +10 °С до +42 °С. Комфортный уровень относительной влажности в помещениях находится в диапазоне 40 ~ 60 %.

УСТРОЙСТВО ПРИБОРА



Рис. 1

1. Воздухозаборник
2. Выходное отверстие для воздуха
3. Панель управления
4. Вилка электропитания
5. Пульт управления
6. Кронштейн для крепления на стену
7. Анкерный болт
(для настенного монтажа)
8. Крепежный винт
(для настенного монтажа)
9. Ножка для пола
(для напольного монтажа)
10. Универсальные колеса
для универсального монтажа)
11. Сливной шланг для воды

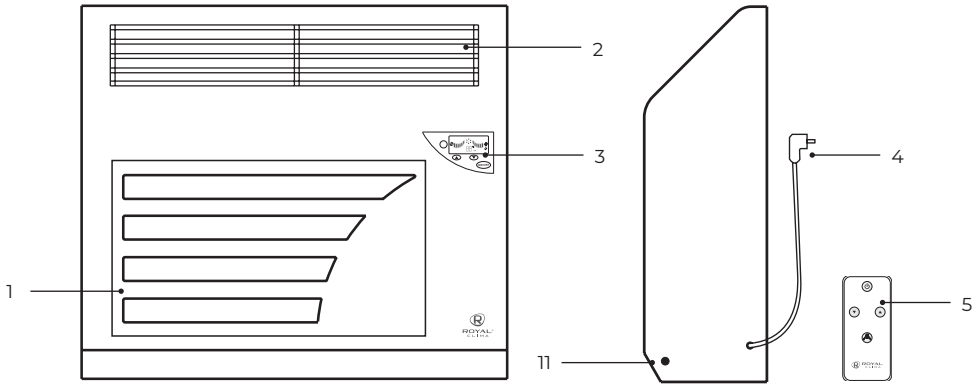
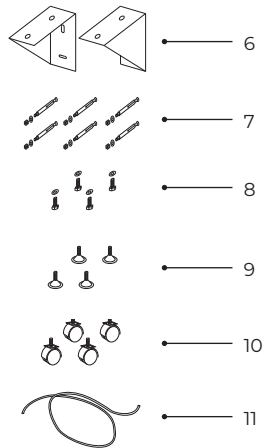

ТЕХНИЧЕСКИЕ ХАРАКТЕРИСТИКИ

Серия	RIVIERA			
	DAR 060	DAR 100	DAR 144	DAR 204
Электропитание, В/Гц/Ф	230/50/1			
Номинальная мощность, Вт	915	1250	1670	2185
Номинальный ток, А	4,3	6,0	7,8	10,2
Максимальное осушение, л/сутки*	60	100	144	204
Максимальное осушение, л/сутки**	44,4	71,5	103,7	144
Максимальное осушение, л/сутки***	46,8	81,6	129,6	187,2
Расход воздуха, м ³ /ч	450	500	750	900
Максимальная площадь зеркала обслуживаемого бассейна, м ² *	43	72	103	147
Максимальная площадь зеркала обслуживаемого бассейна, м ² **	10	16	23	32
Максимальная площадь зеркала обслуживаемого бассейна, м ² ***	51	104	170	255
Тип хладагента / Вес, кг	R410A / 0,75	R410A / 0,85	R410A / 1,8	R410A / 1,6
Уровень шума, дБ(А)	46	48	52	56
Степень защиты	IP44			
Класс электрозащиты	I класс			
Диаметр сливного шланга	Ø 16			
Рабочая температура, °С	+10...+42			
Размеры прибора (Ш×В×Г), мм	890×750×266	890×750×266	1120×905×336	1120×905×336
Размеры упаковки (Ш×В×Г), мм	960×780×320	960×780×320	1200×960×380	1200×960×380
Вес нетто, кг	46,3	51,3	76,8	80,7
Вес брутто, кг	50,3	55,2	83,3	86,7

* Тестовые данные: температура воздуха 30 °С, температуры воды 28 °С, относительная влажность воздуха 80 %

** Тестовые данные: температура воздуха 30 °С, температуры воды 28 °С, относительная влажность воздуха 60 %.

*** Тестовые данные: температура воздуха 20 °С, температуры воды 18 °С относительная влажность воздуха 80 %.

Во всех случаях коэффициент испарения принят 15 (частный бассейн с небольшим количеством людей).

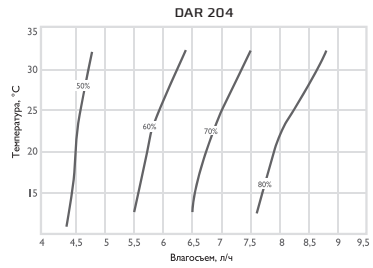
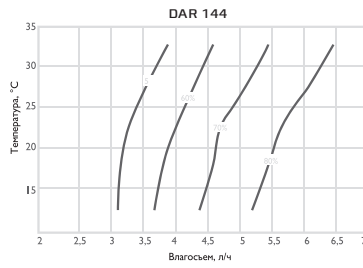
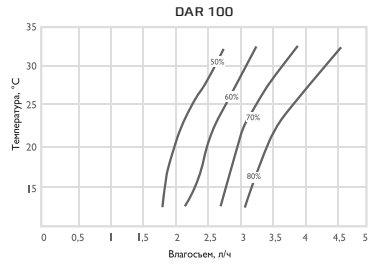
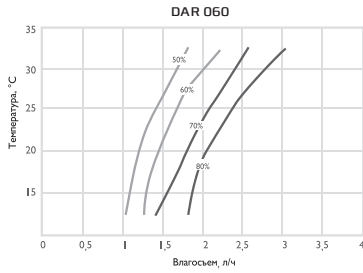

Основные размеры, мм



Рис. 2

Размеры, мм	A	B	C	D	E	F
DAR 060, DAR 100	890	750	266	238	770	150
DAR 144, DAR 204	1120	900	336	293	996	190

УСТАНОВКА

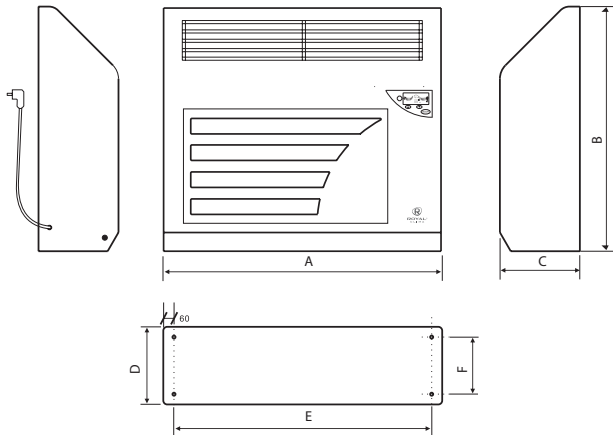

ОСТОРОЖНО

Монтаж осушителя должен осуществляться квалифицированными специалистами официального дилера.



ВНИМАНИЕ!

Если осушитель при транспортировке лежал на боковой стороне, необходимо, чтобы перед началом работы он находился в вертикальном положении минимум 24 часа до начала его работы.*

Все осушители прошли испытание на заводе перед отправлением. Распакуйте коробку и проверьте на отсутствие повреждений на поверхности осушителя, а также наличие всех деталей, указанных в инструкции. Если вы обнаружите серьезное повреждение, сразу обратитесь к поставщику и не пытайтесь установить осушитель.

Расположение в помещении



Рис. 3

* Несоблюдение этой рекомендации может привести к повреждению осушителя и аннулированию вашей гарантии.

Установка осушителя на колёса

Шаг 1: Поместите осушитель на платформу, как показано на рисунке. В основании осушителя имеются четыре отверстия.

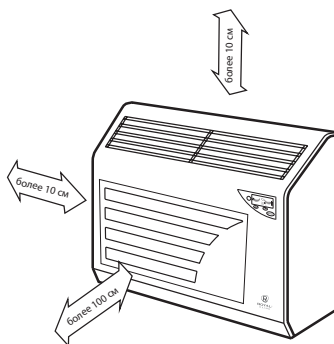
Шаг 2: Достаньте колеса из мешка с аксессуарами и зафиксируйте в отверстиях основания.

Шаг 3: Поставьте осушитель на ровную поверхность.

Шаг 4: Отрегулируйте высоту колес в соответствии с характером поверхности.

Шаг 5: Присоедините сливной шаг к осушителю. Осуществите пробный пуск осушителя. Убедитесь в отсутствии посторонних вибраций и шумов.

Шаг 6: Установка завершена и осушитель готов к работе.



Рис. 4

Установка осушителя на полу

Шаг 1: Поместите осушитель на платформу, как показано на рисунке. В основании осушителя имеются четыре отверстия.

Шаг 2: Установите ножки для пола в отверстия основания.

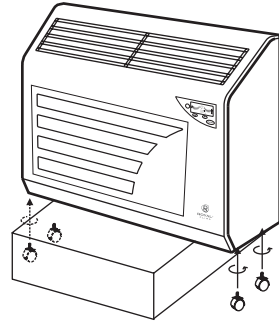
Шаг 3: Переместите осушитель в желаемое место.

Шаг 4: Отрегулируйте высоту ножек в соответствии с характером поверхности.

Шаг 5: Присоедините сливной шаг к осушителю. Осуществите пробный пуск осушителя. Убедитесь в отсутствии посторонних вибраций и шумов.

Шаг 6: Установка завершена и осушитель готов к работе.



Рис. 5

Установка осушителя на стене

Шаг 1: Выберите правильное положение для крепления на стене в зависимости от размера установочных отверстий, и положения отверстий настенных кронштейнов. Место установки должно гарантировать нахождение осушителя в горизонтальном положении, необходимо разметить места сверления.

Шаг 2: Используйте ударную дрель для просверливания отверстий глубиной $8 \text{ см} \pm 0,5 \text{ см}$. Затем возьмите гайки и прокладки анкерных болтов и закрепите их в отверстиях с помощью молотка.

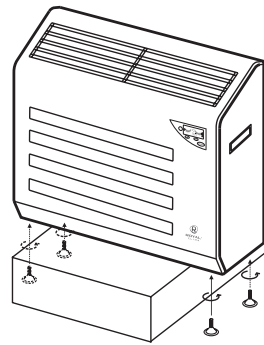
Шаг 3: Установите настенные кронштейны с помощью анкерных болтов в нужном месте. Хорошо зафиксируйте кронштейны с помощью гаек и прокладок. Не забывайте удерживать кронштейны в правильном положении при установке.

Шаг 4: Поместите осушитель на настенные кронштейны и совместите отверстия основания с отверстиями кронштейнов. Зафиксируйте осушитель на кронштейнах с помощью фиксирующих винтов и прокладок.

Шаг 5: Присоедините сливной шланг к осушителю. Осуществите пробный пуск осушителя. Убедитесь в отсутствии посторонних вибраций и шумов.

Шаг 6: Установка завершена и осушитель готов к работе.



Рис. 6

Допуск к устройству

Доступ к устройству после его установки должен быть доступен только авторизованным операторам и техническим специалистам. Владелец оборудования является юридический представитель компании, юридическое лицо или лицо, владеющее имуществом, в котором установлена машина. Они несут полную ответственность за все правила безопасности, приведенные в этом руководстве и правилах.

УПРАВЛЕНИЕ ПРИБОРОМ

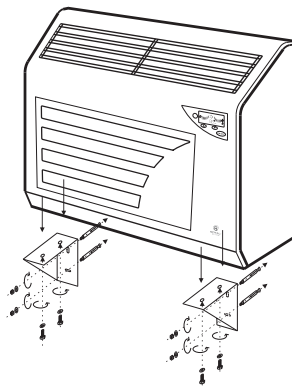
Панель управления









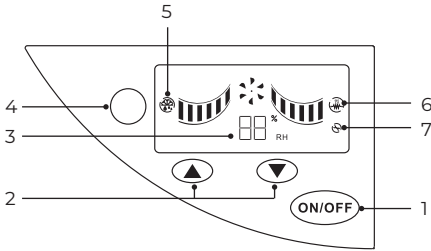

Рис. 7

1. Кнопка вкл./выкл.
2. Кнопки измерения влажности
3. Уровень влажности
4. Приемник сигнала ПДУ
5. Лампочка сигнала размораживания
6. Лампочка сигнала нагревателя
7. Лампочка сигнала ошибки

Функции панели управления и пульта дистанционного управления

1. Когда подключено электропитание, на дисплее будет отображаться текущая относительная влажность среды, например 60 % RH = относительная влажность воздуха в помещении составляет 60 %.
2.  и  позволяют включить и выключить осушитель.
3. Кнопки  и  используют для установки желаемой влажности воздуха. Каждый раз при нажатии этих кнопок уровень влажности воздуха будет изменяться на 5 %. Диапазон регулировки составляет от 25 % до 80 % относительной влажности. Если вы нажмете кнопку  после того, как дисплей покажет 25 % RH, на дисплее отобразится  %RH, что означает непрерывное осушение воздуха.
4.  для включения и выключения электрического нагревателя (опция).

Пульт дистанционного управления



Рис. 8



ВНИМАНИЕ!

Перед использованием осушителя тщательно ознакомьтесь с функциями управления и произведите необходимые настройки!

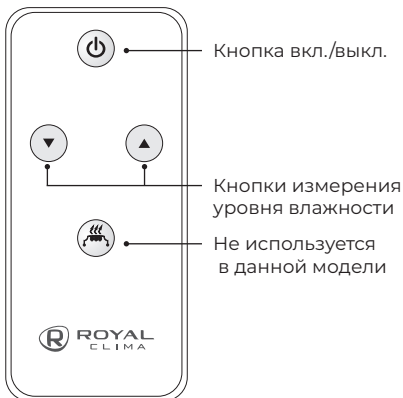
Установка и замена элементов питания

- Пульт работает от одной батарейки CR2025, которая находится в нижней части корпуса.
- Сдвинув фиксирующий флажок, извлеките направляющие, удерживающие элемент питания. Замените элемент питания соблюдая полярность, вставьте направляющие с элементом питания в пульт.



ВНИМАНИЕ!

Если вы не пользуетесь пультом более 1 месяца, извлеките элементы питания из пульта, так как они могут протечь и повредить пульт.

- При нормальной эксплуатации прибора срок службы элементов питания составляет около 6 месяцев.

ПОИСК И УСТРАНЕНИЕ НЕИСПРАВНОСТЕЙ

В случае, если осушитель перестанет работать, на дисплее отобразится одна из ошибок.

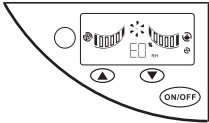

E0: Система размораживания работает некорректно.

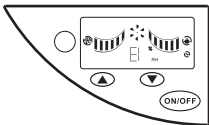

E1: Датчик влажности работает некорректно.

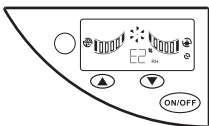

E2: Датчик температуры окружающего воздуха работает некорректно.

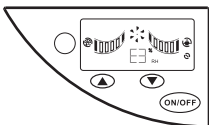

E3: Температура окружающего воздуха превышает допустимое значение от +7 °C до +42 °C.

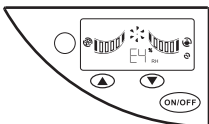

E4: Датчик температуры размораживания работает некорректно.

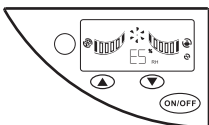

E5 1: Сообщение E5, отображающееся на дисплее при первом подключении к источнику питания, указывает на фазовую ошибку.

2: Сообщение E5, отображающееся на дисплее в процессе работы, указывает на повышенный ток или недостаток фазы. Почистите испаритель и конденсатор.

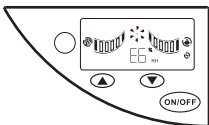

E6: Указывает на низкое давление в холодильном контуре.

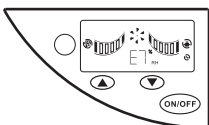

E7: Указывает на высокое давление в холодильном контуре.

УХОД И ОБСЛУЖИВАНИЕ

Если прибор не будет использоваться в течение длительного периода времени

1. Запустите процесс осушения воздуха на 3-4 часа, установив уровень влажности 80 %, чтобы высушить осушитель изнутри.
2. Выключите осушитель, затем выньте вилку из розетки.



ВНИМАНИЕ!

Выключите осушитель или выньте вилку из розетки, если не собираетесь им пользоваться в течение длительного времени. Если этого не сделать, то пыль будет накапливаться, и это приведет к пожару.

3. Выньте батареи из пульта управления.
- Не используйте бензин или другие химические вещества для очистки;
 - При чистке не лейте на прибор воду из крана и шланга.

Поверхность прибора

Наружную поверхность прибора протирайте тканью, смоченной в нейтральном растворе, удаляя остатки влаги сухой салфеткой.

При возобновлении работы осушителя

1. Проверьте, чтобы входное и выходное отверстия осушителя не были заблокированы.
2. Проверьте правильность подсоединения провода заземления.

ТРАНСПОРТИРОВКА И ХРАНЕНИЕ

Транспортирование и хранение прибора должно соответствовать указаниям манипуляционных знаков на упаковке.

При транспортировке должны быть исключены любые возможные удары и перемещения упаковки внутри транспортного средства.

Прибор должен храниться в упаковке изготовителя в закрытом помещении при температуре от + 4 до + 40 °С и относительной влажности ниже 80 % при температуре +25 °С.

ДАТА ИЗГОТОВЛЕНИЯ

Дата изготовления указана на приборе.

КОМПЛЕКТАЦИЯ

- Сушитель воздуха
- Пульт дистанционного управления
- Кронштейн для крепления на стену, 2 шт.
- Анкерный болт, 6 шт.
- Крепежный винт, 4 шт.
- Ножка для пола, 4 шт.
- Универсальные колеса, 4 шт.
- Сливной шланг для воды, 1 шт.
- Руководство по эксплуатации и гарантийный талон

СРОК ЭКСПЛУАТАЦИИ

Срок эксплуатации прибора составляет 10 лет при условии соблюдения соответствующих правил по установке и эксплуатации.

ПРАВИЛА УТИЛИЗАЦИИ

По истечению срока службы прибор должен подвергаться утилизации в соответствии с нормами, правилами и способами, действующими в месте утилизации. Не выбрасывайте прибор вместе с бытовыми отходами. По истече-



нии срока службы прибора, сдавайте его в пункт сбора для утилизации, если это предусмотрено нормами и правилами вашего региона. Это поможет избежать возможных последствий на окружающую среду и здоровье человека, а также будет способствовать повторному использованию компонентов изделия.

Информацию о том, где и как можно утилизировать прибор, можно получить от местных органов власти.

СЕРТИФИКАЦИЯ ПРОДУКЦИИ

Товар сертифицирован на территории Таможенного союза.

Товар соответствует требованиям:

ТР ТС 004/2011 «О безопасности низковольтного оборудования».

ТР ТС 010/2011 «О безопасности машин и оборудования».

ТР ТС 020/2011 «Электромагнитная совместимость технических средств».

Произведено под контролем:

“Clima Technologie S.r.l.”,

Via Nazario Sauro 4, 40121 Bologna, Italy.

«Клима Технолоджи С.Р.Л.»,

Виа Назарио Сауро 4, 40121 Болонья, Италия.

Изготовитель:

Alto Refrigeration Manufacturing Co., Limited.
No.5-2 Changling Industrial Estate, Guanhe Road, Guanyao, Shishan, Nanhai, Foshan, Guangdong, China.

Альто Рефриджирейшн Мануфактуринг Ко., Лимитед. N 5-2 Чанглинг Индастриал Истейт, Гуанхэ Роад, Гуаняо, Шишан, Нанхай, Фошань, Гуандун, Китай.

Импортер в РФ и уполномоченная организация:

ООО «Компания БИС».

119180, Россия, г. Москва,

ул. Б. Полянка, д. 2, стр. 2, пом./комн. 1/8.

Тел.: 8 (495) 150-50-05.

E-mail: climate@breez.ru

Сделано в Китае.

www.ROYAL.ru

ЭЛЕКТРИЧЕСКИЕ СХЕМЫ

DAR 060

Однофазная (1 Фз / 50 Гц)

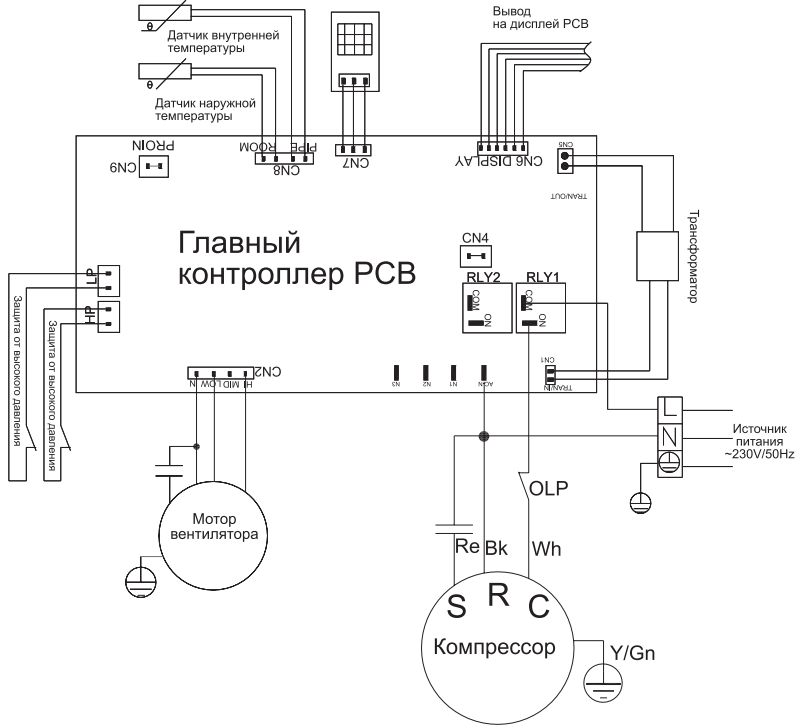

DAR 100 И DAR 144
Однофазная (1 Фз/ 50 Гц)

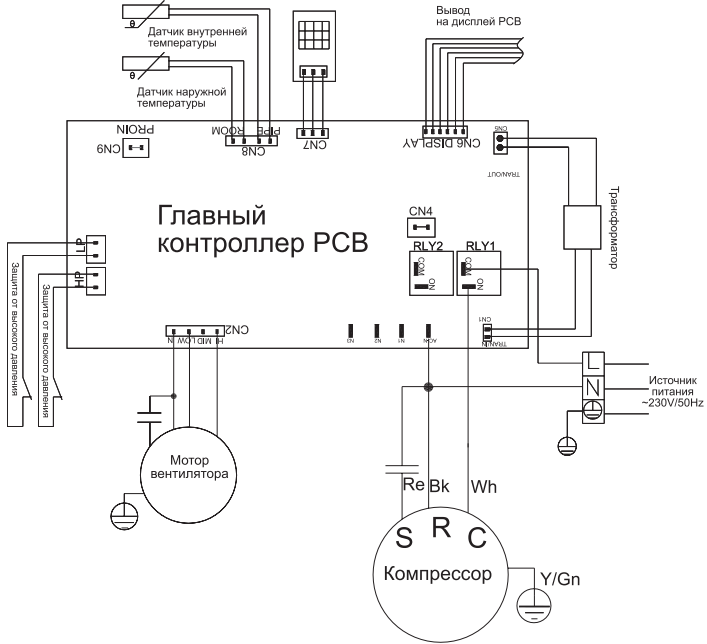

DAR 204
Однофазная (1 Фз/ 50 Гц)

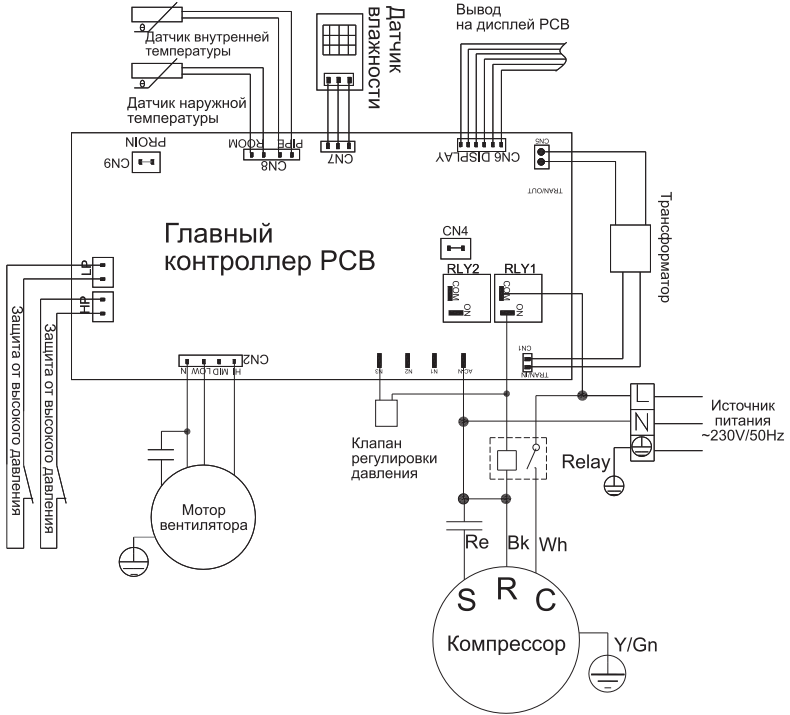

Модель	Серийный номер
Дата изготовления	Срок гарантии
*Дата продажи	**Дата монтажа
Покупатель	
Продавец	
Организация, осуществившая монтаж оборудования	

* дата подписания товарно-транспортной накладной

** дата подписания Акта приемки оборудования в эксплуатацию

Просим Вас внимательно изучить условия гарантии, руководство по эксплуатации и обеспечить своевременное регламентное обслуживание в соответствии с руководством по эксплуатации.

Данный документ не ограничивает определенные законом права Покупателей, но дополняет и уточняет оговоренные законом положения.

1. Изложенные в данном гарантийном талоне условия и правила являются добровольными односторонними обязательствами Продавца перед Покупателем и регулируют порядок их взаимоотношений в связи с предоставляемой гарантией качества.
2. Срок действия настоящей гарантии 12 месяцев. Гарантийный срок исчисляется с момента монтажа, если таковой производился Продавцом, в ином случае с момента подписания товарно-транспортной накладной.

В связи с тем, что оборудование ROYAL Clima является технически сложным продуктом, требующим профессионального монтажа, производимого в соответствии с техническими требованиями, предъявляемыми к монтажу данного типа оборудования, Гарантийные обязательства распространяются только на виды поломок, вызванные доказанным заводским браком производителя. Все остальные виды поломок должны устраняться силами и за счет Продавца/Покупателя.

3. Обязательные условия осуществления гарантийного обслуживания:

3.1 Гарантия действует только в случае, что гарантийный талон заполнен организацией-продавцом, организацией установившей изделие и Покупателем с обязательным указанием следующих данных:

- Наименование модели, серийный номер изделия;
- Дата продажи, наименование, адрес, подпись и печать (если имеется) организации-продавца;

- Наименование организации-покупателя, адрес, подпись и печать (если имеется) организации-покупателя;

- Дата монтажа, наименование, адрес, подпись и печать (если имеется) организации, установившей изделие;

3.2. Оборудование в целом и все составляющие его части используются строго по его целевому назначению с соблюдением Пользователем (Покупателем, Заказчиком) эксплуатационных режимов и параметров, установленных в технической документации на Оборудование в целом и составляющие его узлы, части и агрегаты (технические паспорта, инструкции по эксплуатации и прочее).

3.3. Не допускается несанкционированное Продавцом или уполномоченной им организацией, осуществляющей гарантийный ремонт, вмешательство Покупателя во внутреннее устройство узлов, механизмов и агрегатов Оборудования, требующих особо точной наладки, а также перенос (демонтаж и последующий монтаж) Оборудования на другое место.

3.4. Не допускается несанкционированное Поставщиком или производителем изменения изделия, в том числе с целью усовершенствования и расширения области его применения;

4. В случае поломки Оборудования в течение гарантийного периода необходимо обращаться к Продавцу, который указан на первой странице данного гарантийного талона.

5. Гарантия не распространяется:

- на составляющие части Оборудования, подверженные естественному износу в процессе нормальной эксплуатации Оборудования;

- на расходные материалы и составляющие части Оборудования, выход из строя и/или плановая замена которых в

гарантийный период обусловлены самой необходимостью их применения.

К ним, в частности (но не исключительно), относятся (в зависимости от типа оборудования):

- фильтры различные (воздушные, водяные, фреоновые и т.п.);
- паровые цилиндры (разборные и сборные);
- ремни и прочие приводы;
- масла и смазочные материалы различные;
- адсорбенты, стабилизаторы, порошки и прочие наполнители;
- лампы и лампочки различные;
- предохранители и реле различные;
- детали отделки и корпуса.
- элементы питания пультов ДУ.

6. Ответственность Продавца за недостатки в Оборудовании и гарантийные обязательства Продавца прекращаются в случае поломки (отказа в работе, выхода из строя) Оборудования, произошедших вследствие:

- 6.1. Повреждения (полного или частичного разрушения, приведения в негодность, коррозии, иного физического, химического или естественного воздействия) Оборудования Покупателем, его сотрудниками и/или любыми третьими лицами (в том числе перевозчиками), допущенными Покупателем к Оборудованию.
- 6.2. Повреждения Оборудования в результате воздействия обстоятельств непреодолимой силы, к которым в том числе, относятся: затопление, наводнение, возгорание, пожар, поражение молнией, прочие высокотемпературные воздействия естественного происхождения иные экстремальные природные явления и стихийные бедствия, столкновение, авария, катастрофа и другие аномалии техногенного характера, боевые или военные дей-

ствия и прочие обстоятельства чрезвычайного характера.

- 6.3. Монтажа, демонтажа, ремонта или обслуживания Оборудования необученным персоналом.
 - 6.4. Несоблюдения Покупателем или другими лицами, имевшими доступ к Оборудованию, требований по его эксплуатации и обслуживанию, установленных Продавцом и/или производителем.
 - 6.5. Временного прекращения (отключения) на Месте установки Оборудования электропитания, теплоснабжения и иного ресурсообеспечения, без подачи которого Оборудование не может нормально функционировать.
 - 6.6. Механического, термического, химического и любого другого экстремально-го внешнего воздействия на Оборудование или на составляющие его части.
7. Условия и порядок гарантийного обслуживания Оборудования, установленного силами Поставщика или уполномоченной им организации:
- 7.1. В случае поломки (отказа в работе, выхода из строя) Оборудования в гарантийный период Пользователь должен уведомить Продавца в письменной форме в течение 5 (пяти) рабочих дней с момента обнаружения неисправности. При этом необходимо указать дату покупки, модель и серийный номер Оборудования.
 - 7.2. Продавец вправе отказать Покупателю в проведении гарантийного ремонта, если им будет установлено любое из обстоятельств, исключаяющих гарантийное обслуживание, указанных в пункте 3. **В этом случае заявка Пользователя на проведение гарантийного ремонта не подлежит исполнению и аннулируется, а Покупатель обязан возместить Продавцу расходы по выполнению работы.** При наличии у Поставщика организационно-технических возможностей и средств, он может по

дополнительному письменному соглашению с Пользователем произвести платный ремонт Оборудования с его последующей приёмкой на платное сервисное техническое обслуживание.

8. После выполнения гарантийного ремонта представитель Поставщика, ответственный за гарантийное обслуживание, составляет Акт о гарантийном ремонте (в двух экземплярах), один из которых передаёт Пользователю, а второй остается у Поставщика. В Акте указываются:

- № и дата, указанные на лицевой стороне настоящего Гарантийного талона;
- наименование и заводской номер вышедшего из строя Оборудования;
- дата и общий характер поломки Оборудования в соответствии с Актом технического осмотра;
- дата начала и окончания выполнения гарантийного ремонта;
- кратко: содержание ремонтных работ, в том числе какие неисправности устранены в процессе ремонта и какие составляющие части Оборудования отремонтированы и/или заменены;
- ФИО представителя (сотрудника Поставщика или сервисной организации), выполнявшего гарантийный ремонт, и его личная подпись;
- ФИО представителя Покупателя, ответственного за эксплуатацию Оборудования, и его личная подпись;
- должность и ФИО уполномоченного представителя Покупателя подписавшего Заявку на проведение гарантийного ремонта, его подпись и печать.

Изделие, вид работ	Дата	Организация (название, адрес, тел., номер лицензии, печать)	Адрес монтажа	Мастер (Ф.И.О., подпись)	Работу принял (Ф.И.О., подпись)

Изделие	Дата начала ремонта	Организация (название, адрес, тел., номер лицензии, печать)	Дата окончания ремонта	Замененные детали	Работу принял (Ф.И.О., подпись)

www.ROYAL.ru

